

Turnierkicker Hurricane

Artikel-Nummer: 1030

Aufbauanleitung

Congratulations! We hope you will have many hours to use your new soccer table and enjoy the pleasure it brings to you !



PLEASE KEEP YOUR INSTRUCTIONS!

- Your Model number is needed when you contact us.
- Please read through this instruction book to familiarize yourself with all the parts and assembly steps.
- Please find the attached tables for all the parts' name, specification and quantity.



Bitte halten Sie sich an die Aufbauanleitung

- Sie brauchen Ihre Seriennummer wenn Sie uns kontaktieren.
- Bitte lesen Sie sich vor der Montage die Anleitung sorgfältig durch und machen sich mit den Bauteilen vertraut
- Bitte überprüfen Sie vor Beginn der Montage ob alle Teile vollständig sind.



CONTACT INFORMATION:

Automaten Hoffmann GmbH
Im Teebruch 86-90
45219 Essen
Telefon: 02054/125770
www.automaten-hoffman.de



Kontakt Information:

Automaten Hoffmann GmbH
Im Teebruch 86-90
45219 Essen
Telefon: 02054/125770
www.automaten-hoffman.de



WARNING!

- Please keep the balls, lubricant and other parts out of children's reach.
- Don't spray the lubricant to any person or animal.
- This is not a child's toy. Adult supervision is required for children playing this game.
- please take care to avoid injuring any thing or person when you push and pull the player rods .
- Please read instructions carefully. Proper use of this set can avoid damage or injury .



TOOLS REQUIRED FOR ASSEMBLY:

- Phillips and Slotted Head Screwdrivers , Power Driver or Hammar(not included)
- Roll Pin Punch(#21) , Allen Key(#14) (included)



Warnung!

- Bitte bewahren Sie Schmiermittel und Bälle außerhalb der Reichweite von Kindern auf
- Sprühen Sie das Schmiermittel nicht auf Personen oder Tiere
- Lassen Sie Ihre Kinder nicht unbeaufsichtigt mit dem Kickertisch spielen
- Bitte seien Sie im Umgang mit den Kickerstangen vorsichtig um Verletzungen zu vermeiden
- Bitte lesen Sie die Aufbauanleitung sorgfältig um Verletzungen oder Beschädigungen zu vermeiden



Folgende Werkzeuge werden zur Montage benötigt:

- Schlitzschraubenzieher, Kreuzschlitzschraubenzieher, Akkuschrauber, nicht enthalten
- Werkzeug für Spannstift (# 21), Innensechskant-Schlüssel (#14) (enthalten)

Stückliste

PARTS LIST

(Add a Check (✓) to the box to indicate receipt of each part.) Fügen Sie ein (✓) in die Box ein, wenn das Bauteil vorhanden ist

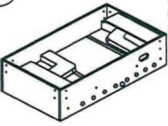
1		TABLE BODY
		Kickerkorpus
		1438*756*400mm
		1 Stück

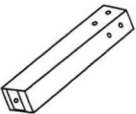
2		LEGS-LEFT
		Beine links
		660*100*80mm
		2 Stück

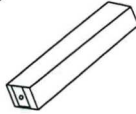
3		LEGS-RIGHT
		Beine rechts
		660*100*80mm
		2 Stück

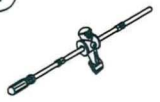
4		1 PLAYER ROD
		1 Spieler Kickerstange
		1086mm
		2 Stück

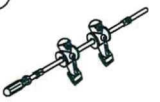
5		2 PLAYERS ROD
		2 Spieler Kickerstange
		1254mm
		2 Stück

6		3 PLAYERS ROD
		3 Spieler Kickerstange
		1124mm
		2 Stück

7		5 PLAYERS ROD
		5 Spieler Kickerstange
		1010mm
		2 Stück

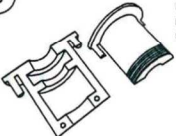
8		BEARINGS
		Kugellager
		Ø57*48.5mm
		18 Stück

9		BEARING NUTS
		Kugellagerring
		57*6mm
		18 Stück

10		SCREWS
		Schrauben
		F4*35mm
		4 Stück

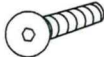
11		BOLTS
		Schraube
		10*65mm
		16 Stück

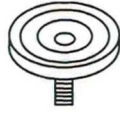
12		LEG LEVELERS
		Höhenverstellung für Beine
		Ø90*50mm
		4 Stück

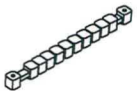
13		SCORER
		Zählwerk
		300*25*21mm
		2 Stück

NOTE: There are 8 sets of Bearings (#8 & #9) have already been attached on the Table Body(#1).
Bitte beachten Sie: 8 Kugellagersets (#8 & #9) sind schon am Korpus angebracht

ADDITIONAL PRE-INSTALLED PARTS.

weitere vorinstallierte Teile

14		WRENCH
		Innensechskant
		5mm&6mm
		2 Stück

15		SOCCER BALLS
		Kickerball
		Ø35mm
		8 Stück

16		LUBRICANT
		Schmiermittel
		60ml
		1 Stück

17		ROLL PIN
		Spannstift
		4.2*35&4.2*28mm
		8 Stück

18		WRENCH
		Innensechskant
		1 Stück

19		PLAYER
		Kickerfigur
		108*35mm
		2 Stück

20		BOLTS
		Schraube
		10*65mm
		2 Stück

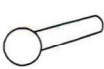
21		ROLL PIN PUNCH
		Werkzeug für Spannstift
		4*80mm
		1 Stück

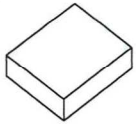
22		MATERIAL SAMPLE
		Materialprobe
		1 Stück

ASSEMBLY INSTRUCTIONS:

We recommend that two adults work together to assemble this table.

- The table must be turned over before assembling its Legs, then turn it over again to assemble player rods .
- we suggest that you use the packing EPE as a clean flat work area to protect the table.

Aufbauanleitung:

Wir empfehlen den Aufbau von 2 Erwachsenen durchführen zu lassen.

- Vor dem Anbringen der Beine muss der Tisch umgedreht werden, um die Kickerstangen anzubringen, drehen Sie den Tisch bitte wieder um.
- Wir empfehlen Ihnen die Verpackung des Tisches als gerade und saubere Arbeitsunterlagen zu nutzen.

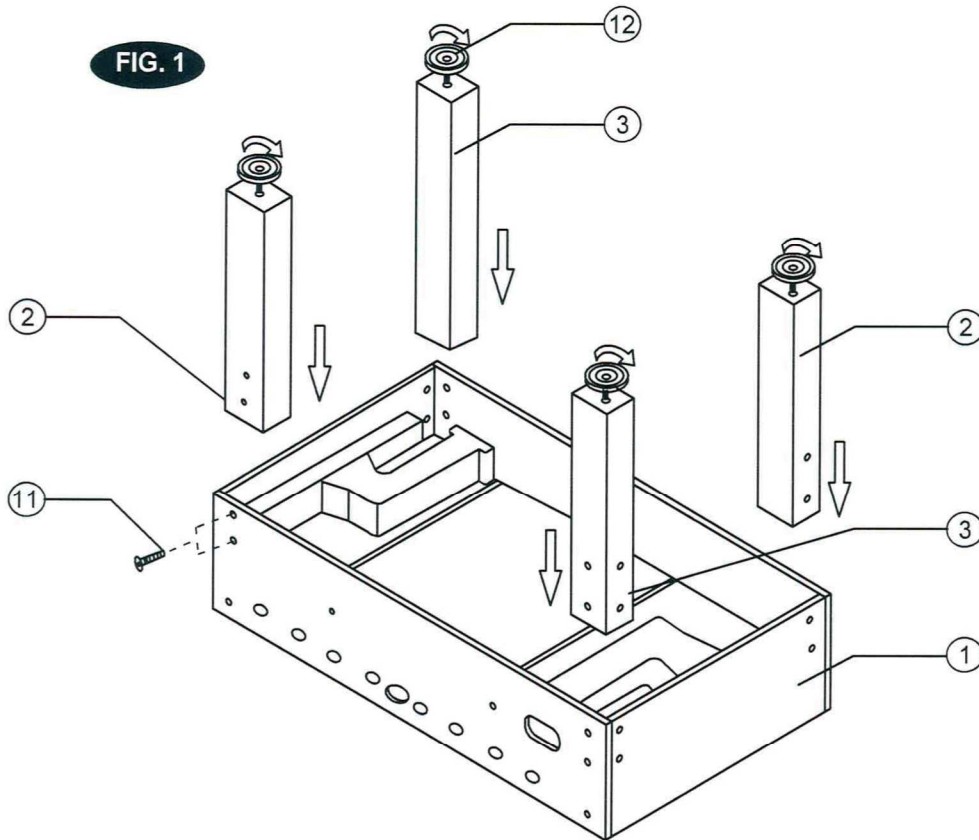

CAUTION: Two strong adults are recommended to turn the table over as shown.

1. Lift the table off the ground.
2. Turn the table over.
3. Place it on all four feet at the same time on the ground.



Vorsicht: Wir empfehlen den Tisch von zwei Erwachsenen wie in der Abbildung umzudrehen

1. Heben Sie den Tisch vorsichtig an
2. Drehen Sie den Tisch um.
3. Stellen Sie den Tisch mit allen vier Beinen gleichzeitig auf den Boden.

FIG. 1: LEG ASSEMBLY

- Attach the Legs (#2 & #3) between the Side and End Aprons with four Bolts (#11) per Leg as shown in Fig.1. Use the Allen Key (#14) provided.
NOTE: Please twist the four Bolts(#11) into one leg at the same schedule when you assemble the Legs . (Don't twist the Bolts very tightly at once .).
- Insert the Leg Levelers (#12) into the bottom of the Legs (#2 & #3) . See Fig.1.
- Lift the table assembled from the floor by two strong adults,turn it over, and set table on its legs in the location where you will play.

Abb. 1: Montage der Beine

- Justieren Sie die Beine (#2 & #3) an den inneren Ecken des Kicker-Korpus, mit 4 Schrauben (#11), so wie in Abbildung 1 Nutzen Sie hierfür den beigegefügte Innensechskant-Schlüssel
- **Achtung:** Bitte befestigen Sie die 4 Schrauben (#11) an einem Bein mit derselben Vorgehensweise wenn Sie das Bein montieren. (Drehen Sie die Schrauben nicht sofort sehr fest, sondern ziehen Sie lieber hinterher nochmal nach.
- Justieren Sie nun die Höhenverstellung für die Beine (#12) am Ende der Beine (#2 & #3)
- Drehen Sie nun den Kickertisch mit zwei Erwachsenen Personen um, und platzieren Sie ihn dort wo er hinterher stehen soll. Überprüfen Sie zuvor nochmals alle bereits montierten Schrauben.

English

Deutsch

FIG. 2

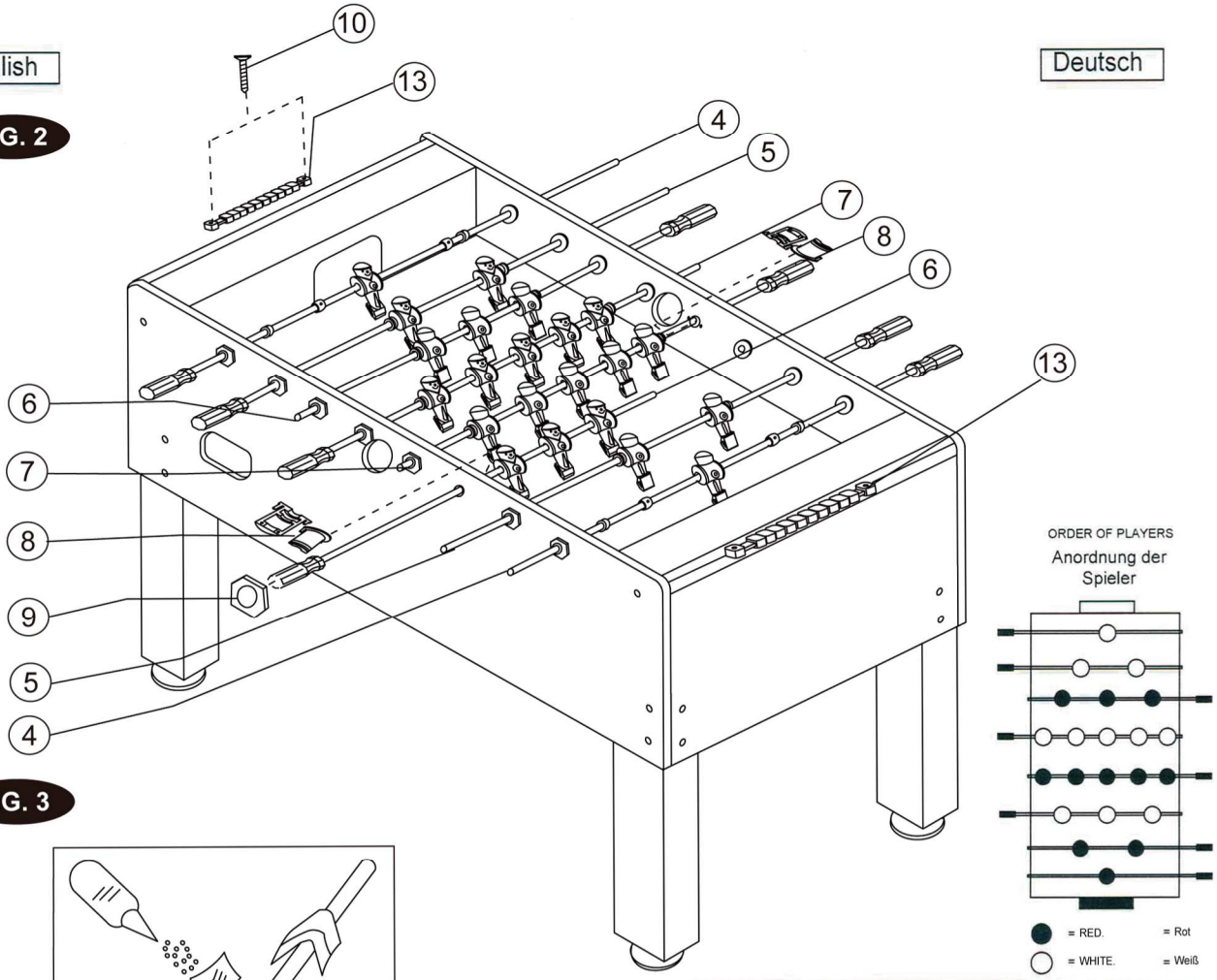
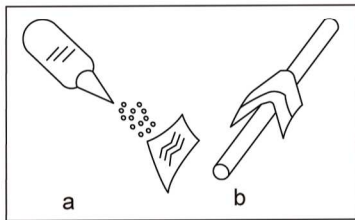

FIG. 3



IMPORTANT!
EACH TEAM SHOULD BE HEAD
UP AND FACING THEIR OWN
GOAL

Wichtig!
Jedes Team muss mit dem Kopf nach
oben und in Blickrichtung des
gegnerischen Tors montiert sein.

FIG. 2: PLAYER / BEARING / SCORER ASSEMBLY

- Carefully slide the grip end of Player Rod (#6) through the inside of Side Apron to outside (until the Player touch the Side Apron) , then slide another end of the Player Rod (#6) through the directly opposite hole in the opposite Side Apron .
- Slide the Player Rods(#4-#7) through the Side Apron in the order shown . See Fig. 2 .
- Attach all the Bearings in the accessory kits to the Side Aprons as shown Bearing (#8) in Fig.2.
- Attach the Scorer Assemblies(#13) in the middle of each Top Slat Board using two Screws(#10) per Scorer.See Fig.2 .
- Spray the Lubricant (#16) in a clean , soft cloth first , then use this cloth to wipe the Player Rods . See Fig.3 .

Abb. 2: Spieler/ Kugellager/ Zählwerk

- Führen Sie vorsichtig das Griffende der Kickerstange (#6) von der Innenseite der Kickerwand nach außen (bis die Figur die Innenwand des Kickers berührt). Dann führen Sie diese Kickerstange in das dafür vorgesehene Loch auf der gegenüberliegenden Seite ein.
- Justieren Sie nun die Kickerstangen (#4-#7) zwischen den Kickerwänden in der Reihenfolge wie es in Abbildung 2 beschrieben ist.
- Bringen Sie alle Kugellager an den Seitenwänden des Kickers zwischen Kickerfigur und Seitenwand an, so wie Kugellager (#8) in Abbildung 2.
- Montieren Sie die Torzählwerke (#13) mit jeweils 2 Schrauben (#10) in der Mitte hinter den Toren.
- Tragen Sie mit Hilfe eines sauberen trockenen Tuches das Schmiermittel auf die Kickerstange auf. Siehe Abbildung 3.

TABLE MAINTENANCE		TISCHPFLEGE	
TABLE SURFACE Tischoberfläche	Keep your table covered. If there is dust on the playfield or the aprons, use a vacuum or wipe with a clean, soft cloth to remove. Do not sit on the table and do not use the table outside .	Decken Sie den Tisch stets ab. Entfernen Sie Staub auf dem Spielfeld mit einem Handstaubsauger oder einem sauberen, weichen Tuch. Setzen Sie sich nicht auf den Tisch, und benutzen Sie den Tisch nicht draußen.	
	Occasionally wipe the rods with a clean, soft cloth. Never lift the table by the rods. Do not spin or press the rods too aggressively, as this may cause damage . We recommend the use of lubricant to wipe the Player Rods and Bearings from the outside of the game so as not to drip onto the playfield .	Reinigen Sie hin und wieder die Kickerstangen mit einem sauberen, trockenen Tuch. Vermeiden Sie zu starkes Drehen und Drücken der Kickerstangen. Wir empfehlen das Schmiermittel für Kickerstangen und Kugellager von außen anzuwenden, um zu vermeiden das etwas davon auf das Spielfeld gelangt.	
RODS Kickerstangen	Check that the leg bolts are tight. When moving the table, lift table off of its legs and place it down squarely on the legs, do not drag the table .	Überprüfen Sie ob die Beinschrauben fest sind. Wenn Sie den Tisch verschieben wollen, ziehen Sie ihn nicht über den Boden, sondern heben Sie ihn an.	

FIG.4

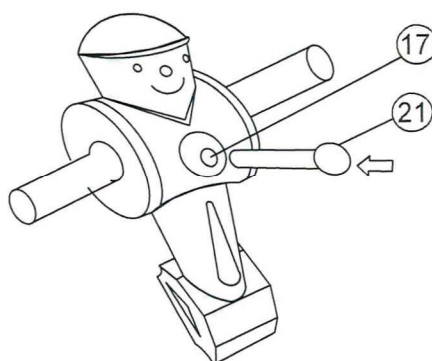

FIG. 4: PLAYER MAINTENANCE

- Take down the Player Rod ,knock the Roll Pin (#17) out , then attach the spare Players and Roll Pin to this Player Rod . See Fig.4.
Use the Roll Pin Punch (#21) provided .

Game Rules

- 1) To start play, flip a coin to see which team or player will serve first. To begin, serve the ball through the side entry cup.
- 2) Pass and score by pushing and pulling rods and twisting grips. Spinning the rods is considered illegal in tournament play. If playing as teams (more than two players total), once the ball is served, players may not change position on the rods until: one team scores; a team requests a timeout (maximum 2 per game); the ball must be served again; or between games.
- 3) A point is scored when the ball enters the goal. A serve, by the team last scored upon, follows each goal. Teams change table sides after each game.
- 4) Intentional jarring or tipping of table during play is illegal, and reaching into the playing area during play is illegal (except for a dead ball).
- 5) A ball is considered a DEAD BALL when it has completely stopped its motion or is unreachable by any player. If a ball stops between the goal and the two--manrod, then it is put back into play by placing it in the corner that is nearest the dead ball spot. If the ball completely stops anywhere else on the playfield between both two--manrods, it is put back into play with a serve by the team that originally served the ball.
- 6) If a ball leaves the playing area during play (other than through the goals), the ball is considered OUT OF PLAY. The ball is returned to play with a serve by the team which originally served the ball.
- 7) This game is meant to be played with either two or four players. We recommend that all others should stand clear of the Table Playing Area if they are not playing.

NOTE:The Game Rules have a little difference according to different Tournaments .

Abbildung 4: Spieleraustausch

- Lösen Sie die Kickerstange, entfernen Sie den Spannstift (#17), dann montieren Sie den neuen Spieler samt Spannstift an der Kickerstange. Siehe Abbildung 4.
Nutzen Sie hierfür das Werkzeug für den Spannstift (#21).

Spielregeln

- 1) Um das Spiel zu starten, werfen Sie eine Münze um zu entscheiden welcher Spieler als erstes den Ball hat. Werfen Sie den Ball in die Balleinwurfsschale um das Spiel zu starten.
- 2) Passen und punkten Sie indem Sie die Kickerstangen ziehen und schieben. Das Drehen der Kickerstange ist während des Spiels nicht gestattet. Bei Spielen im Team, dürfen die Teammitglieder ihre Position nicht mehr verändern sobald der Ball im Spiel ist. Dies gilt bis ein Team punktet, ein Team ein Timeout verlangt (maximal 2 pro Spiel) oder zwischen den Spielen.
- 3) Sollte der Ball ins gegnerische Tor geschossen werden, zählt das als Punkt. Das Team das den Ball ins eigene Tor bekommen hat, darf als nächstes den Ball in den Einwurfsschale geben. Nach jedem Spiel tauschen die Teams die Seiten.
- 4) Absichtliches Rütteln oder Kippen, sowie ins Spielfeld greifen während des Spiels ist verboten (Ausnahme: Toter Ball)
- 5) Ein Ball wird als "Toter Ball" bezeichnet wenn er zum Stillstand gekommen ist und von keinem Spieler mehr erreicht werden kann. Sollte der Ball während eines Spiels zum Stillstand kommen, muss er von der nächstgelegenen, schrägen Spielfeldecke wieder auf das Spielfeld gegeben werden.
- 6) Wenn der Ball während des Spiels das Spielfeld, bzw. den Bereich des Fußballkickers verlässt ohne dabei durch das Tor gelangt zu sein ist der Ball nicht mehr gültig. Der Ball muss dann von den Team, welches ursprünglich angefangen hat durch die Balleinwurfsschale in das Spielfeld gegeben werden.
- 7) Kicker kann mit 2 oder 4 Spielern gespielt werden. Wir empfehlen das alle Anwesenden die nicht spielen sich klar vom Tisch abgrenzen sollten.

Beachten Sie: Die Spielregeln können sich abhängig vom Turnier was gespielt wird unterscheiden.

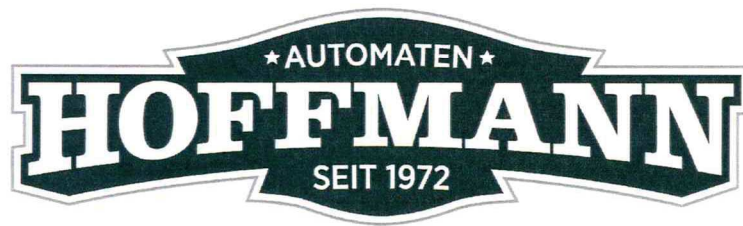

Automaten Hoffmann GmbH

Im Teelbruch 86-90

45219 Essen

Telefon: 02054/ 125770 Fax: 02054/83094

email: info@automaten-hoffmann.de

www.automaten-hoffmann.de