

# Automaten Hoffmann Tischkicker „Dein Profi“ Bundesliga

Automaten Hoffmann Soccer Table „Dein Profi“

**Aufbauanleitung**/Assembly manual: Art. 3592508

**Kicker**

**D**

**Herzlichen Glückwunsch! Wir hoffen Sie werden viel Spaß mit Ihrem neuen Kickertisch haben!**



**Please keep your instructions!**

- Sie brauchen Ihre Seriennummer wenn Sie uns kontaktieren.
- Bitte lesen Sie sich vor der Montage die Anleitung sorgfältig durch und machen sich mit den Bauteilen vertraut
- Bitte überprüfen Sie vor Beginn der Montage ob alle Teile vollständig sind.



**Kontakt Information:**

Automaten Hoffmann GmbH  
 Im Teelbruch 77  
 45219 Essen-Kettwig  
 Telefon: 02054 16738  
 www.automaten-hoffmann.de



**Warnung!**

- Bitte bewahren Sie Schmiermittel und Bälle außerhalb der Reichweite von Kindern auf
- Sprühen Sie das Schmiermittel nicht auf Personen oder Tiere Lassen Sie Ihre Kinder nicht unbeaufsichtigt mit dem Kickertisch spielen
- Bitte seien Sie im Umgang mit den Kickerstangen vorsichtig um Verletzungen zu vermeiden
- Bitte lesen Sie die Aufbauanleitung sorgfältig um Verletzungen oder Beschädigungen zu vermeiden



**Folgende Werkzeuge werden zur Montage benötigt:**

- Schlitzschraubenzieher, Kreuzschlitzschraubenzieher, Akkuschauber, nicht enthalten
- Werkzeug für Spannstift (# 21), Innensechskant-Schlüssel (#14) (enthalten)

**GB**

**Congratulations! We hope you will have many hours to use your new soccer table and enjoy the pleasure it brings to you !**



**Bitte halten Sie sich an die Aufbauanleitung**

- Your Model number is needed when you contact us.
- Please read through this instruction book to familiarize yourself with all the parts and assembly steps.
- Please find the attached tables for all the parts' name, specification and quantity.



**Contact Information:**

Automaten Hoffmann GmbH  
 Im Teelbruch 77  
 45219 Essen-Kettwig  
 Telefon: 02054 16738  
 www.automaten-hoffmann.de



**Warning!**











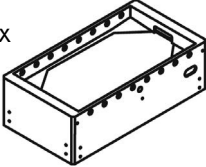
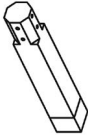
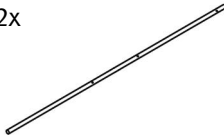
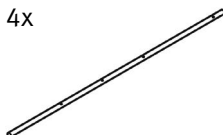
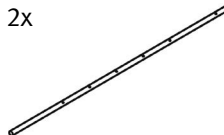

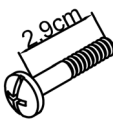



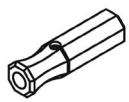

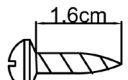

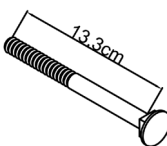
- Please keep the balls, lubricant and other parts out of children's reach.
- Don't spray the lubricant to any person or animal.
- This is not a child's toy. Adult supervision is required for children playing this game.
- please take care to avoid injuring any thing or person when you push and pull the player rods .
- Please read instructions carefully. Proper use of this set can avoid damage or injury .

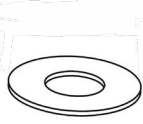

**Tools required for assembly:**

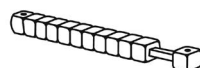
- Phillips and Slotted Head Screwdrivers , Power Driver or Hammar(not included)
- Roll Pin Punch (#21), Allen Key (#14) (included)

## Teileliste / Parts list:

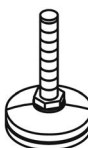
<p><b>1</b> 1x</p>  <p><b>Korpus</b> Main frame</p>	<p><b>2</b> 4x</p>  <p><b>Bein</b> Leg</p>	<p><b>3</b> 2x</p>  <p><b>2-Spieler Stange</b> 2 player rod</p>	<p><b>4</b> 4x</p>  <p><b>3-Spieler Stange</b> 3 player rod</p>	<p><b>5</b> 2x</p>  <p><b>5-Spieler Stange</b> 5 player rod</p>
<p><b>6</b> 11x</p>  <p><b>Heimmannschaft</b> Home players</p>	<p><b>7</b> 11x</p>  <p><b>Gastmannschaft</b> Visitor players</p>	<p><b>8</b> 8x</p>  <p><b>ø0,4x2,86 cm Schraube für Kickerfigur &amp; Stelling</b> X1-1/8" screw</p>	<p><b>9</b> 30x</p>  <p><b>Mutter</b> Lock nut</p>	<p><b>10</b> 16x</p>  <p><b>Unterlegscheibe</b> 5/8" x 38 mm washer</p>
<p><b>11</b> 8x</p>  <p><b>Stangenendkappe</b> Rod end cap</p>	<p><b>12</b> 4x</p>  <p><b>Stelling</b> Stop ring</p>	<p><b>13</b> 8x</p>  <p><b>Griff</b> Rod handle</p>	<p><b>14</b> 16x</p>  <p><b>Stangenpuffer</b> Bumper</p>	<p><b>15</b> 6x</p>  <p><b>ø0,4 x 1,6 cm Schraube</b> 8 x 5/8" screw</p>
<p><b>16</b> 2x</p>  <p><b>Balleinwurfscule</b> Ball entry cup</p>	<p><b>17</b> 16x</p>  <p><b>ø1 x 13,3 cm Schraube für Unterlegscheiben</b> 3/8" x 5-1/4" Bolt</p>	<p><b>18</b> 16x</p>  <p><b>3/8" Mutter</b> 3/8" lock nut</p>	<p><b>19</b> 16x</p>  <p><b>ø1,27 x 5,1 cm Scheibe</b> 1/2" x 51 mm washer</p>	<p><b>20</b> 16x</p>  <p><b>ø1 x 2,5 cm Scheibe</b> 3/8" x 25 mm washer</p>
<p><b>21</b> 16x</p>  <p><b>ø 1 cm Unterlegscheibe</b> 3/8" washer</p>	<p><b>22</b> 4x</p>  <p><b>ø0,4 x 5,1 cm Schraube für Torzählwerke</b> F4 x 2" screw</p>	<p><b>23</b> 2x</p>  <p><b>Torzählwerke</b> Scoring system</p>	<p><b>24</b> 8x</p>  <p><b>ø0,5 x 1,5 cm Schraube für Kickergriffe</b> T5 x 15 mm screw</p>	<p><b>25</b> 4x</p>  <p><b>Ball</b> Soccer ball</p>
<p><b>26</b> 1x</p>  <p><b>Schraubenschlüssel</b> Wrench</p>	<p><b>27</b> 4x</p>  <p><b>Höhenversteller</b> Leg leveller</p>			

## Schritt 1

step 1

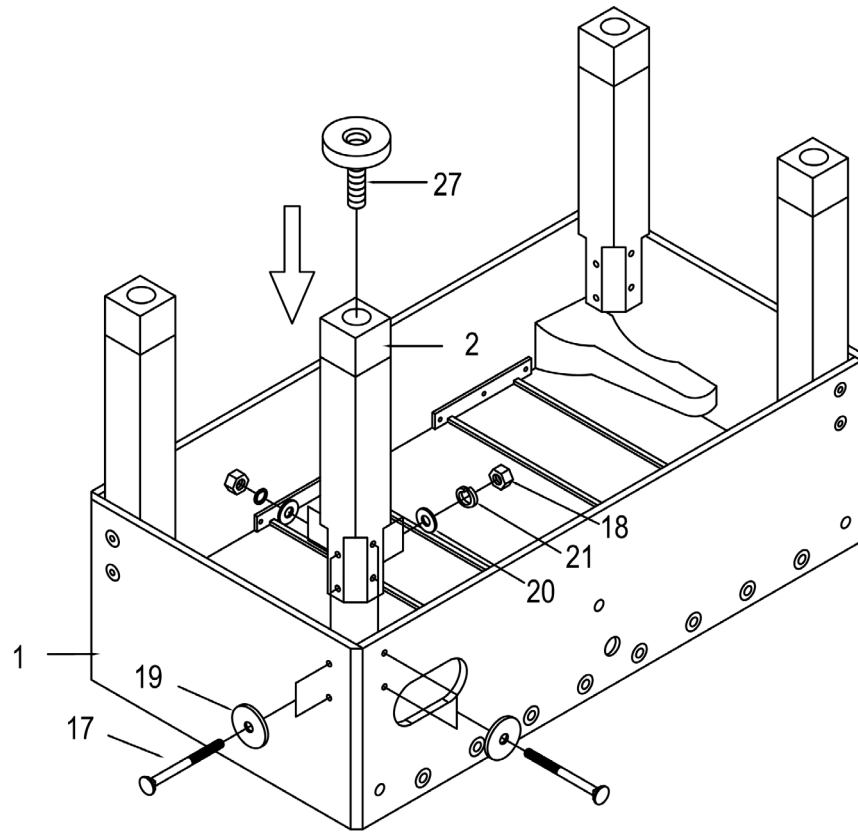

## Schritt 2

step 2

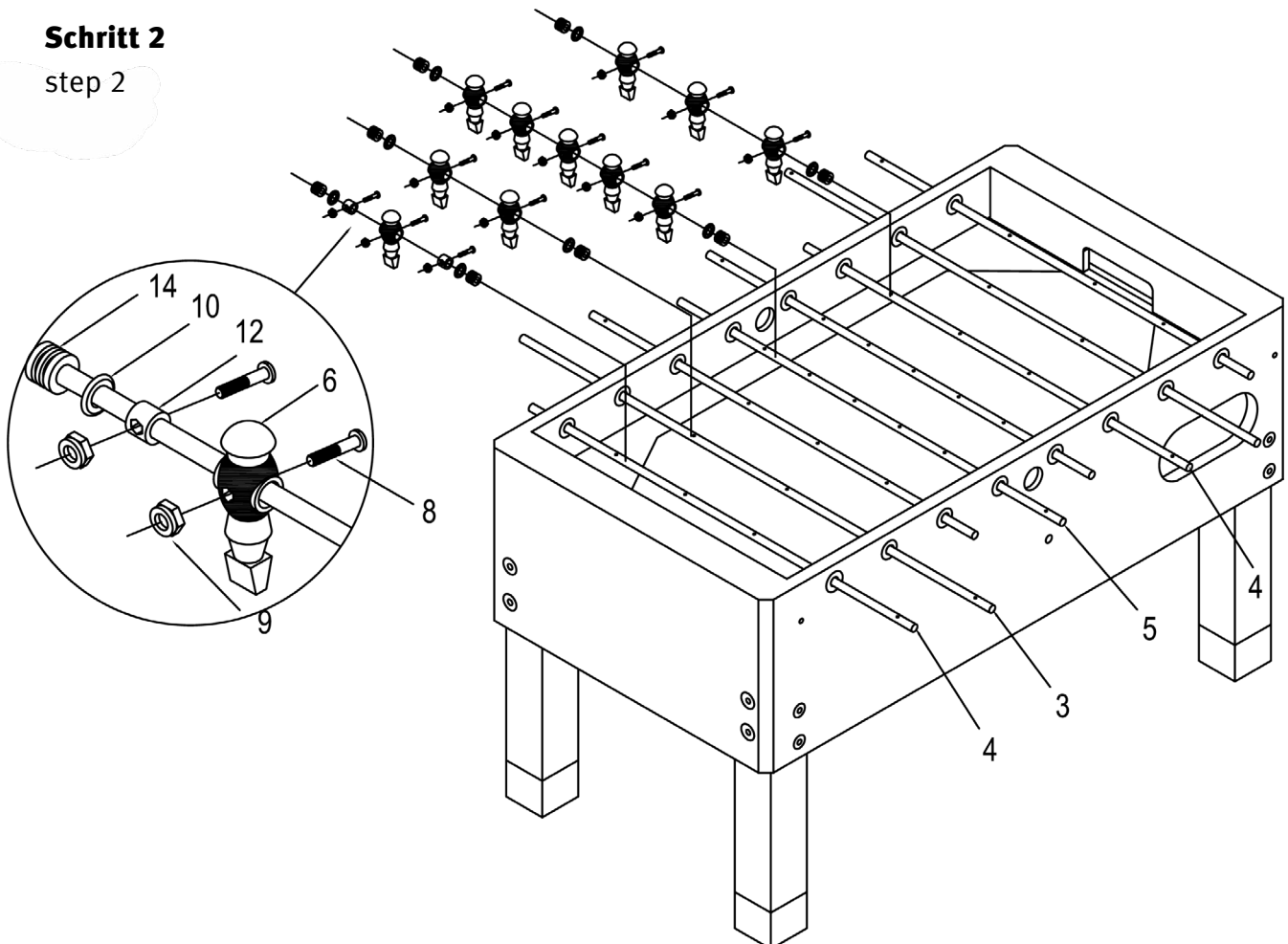

### Schritt 3

step 3

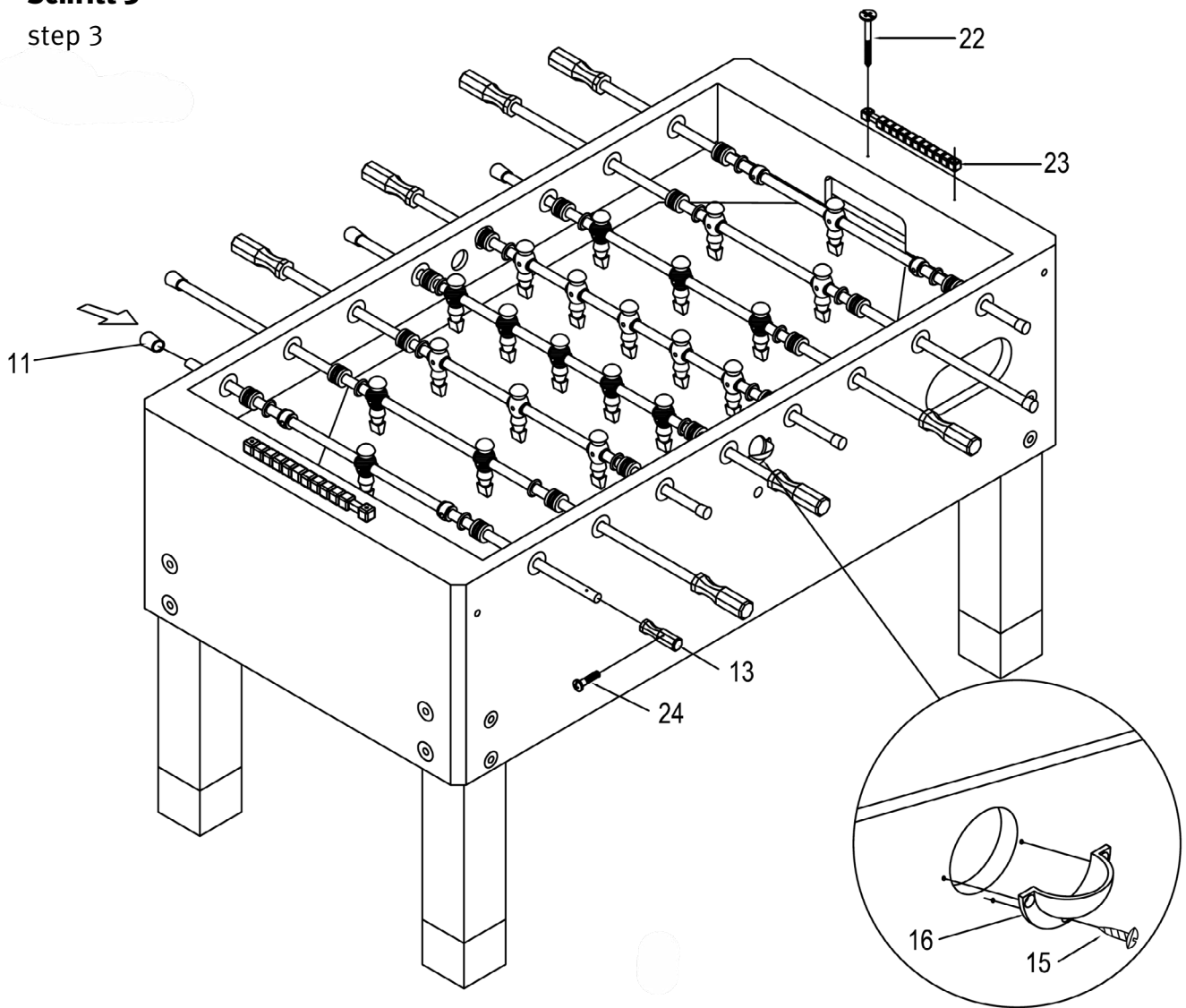

## Tischpflege

### Tischoberfläche

Decken Sie den Tisch stets ab. Entfernen Sie Staub auf dem Spielfeld mit einem Handstaubsauger oder einem sauberen, weichen Tuch. Setzen Sie sich nicht auf den Tisch, und benutzen Sie den Tisch nicht draußen.

### Kickerstangen

Reinigen Sie hin und wieder die Kickerstangen mit einem sauberen, trockenen Tuch. Vermeiden Sie zu starkes Drehen und Drücken der Kickerstangen. Wir empfehlen das Schmiermittel für Kickerstangen und Kugellager von außen anzuwenden, um zu vermeiden das etwas davon auf das Spielfeld gelangt.

### Beine

Überprüfen Sie ob die Beinschrauben fest sind. Wenn Sie den Tisch verschieben wollen, ziehen Sie ihn nicht über den Boden, sondern heben Sie ihn an.

## Spieler austausch

Lösen Sie die Kickerstange, entfernen Sie den Spannstift (#17), dann montieren Sie den neuen Spieler samt Spannstift an der Kickerstange. Siehe Abbildung 1. Nutzen Sie hierfür das Werkzeug für den Spannstift (#21).

Abb. 1  
Figure 1

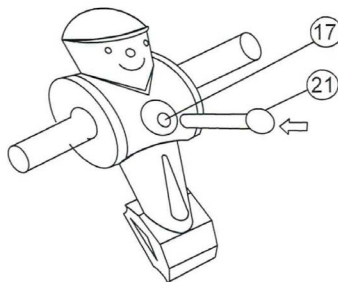

## Table maintenance

### Table surface

Keep your table covered. If there is dust on the playfield or the aprons, use a vacuum or wipe with a clean, soft cloth to remove. Do not sit on the table and do not use the table outside.

### Rods

Occasionally wipe the rods with a clean, soft cloth. Never lift the table by the rods. Do not spin or press the rods too aggressively, as this may cause damage. We recommend the use of lubricant to wipe the Player Rods and Bearings from the outside of the game so as not to drip onto the playfield.

### Beine

Check that the leg bolts are tight. When moving the table, lift table off of its legs and place it down squarely on the legs, do not drag the table.

## Player maintenance

Take down the Player Rod, knock the Roll Pin (#17) out, then attach the spare Players and Roll Pin to this Player Rod. See Fig.1. Use the Roll Pin Punch (#21) provided .

## Spielregeln

- 1) Um das Spiel zu starten, werfen Sie eine Münze um zu entscheiden welcher Spieler als erstes den Ball hat. Werfen Sie den Ball in die Balleinwurfsschale um das Spiel zu starten.
- 2) Passen und punkten Sie indem Sie die Kickerstangen ziehen und schieben. Das Drehen der Kickerstange ist während des Spiels nicht gestattet. Bei Spielen im Team, dürfen die Teammitglieder ihre Position nicht mehr verändern sobald der Ball im Spiel ist. Dies gilt bis ein Team punktet, ein Team ein Timeout verlangt (maximal 2 pro Spiel) oder zwischen den Spielen.
- 3) Sollte der Ball ins gegnerische Tor geschossen werden, zählt das als Punkt. Das Team das den Ball ins eigene Tor bekommen hat, darf als nächstes den Ball in den Einwurfsschale geben. Nach jedem Spiel tauschen die Teams die Seiten.
- 4) Absichtliches Rütteln oder Kippen, sowie ins Spielfeld greifen während des Spiels ist verboten (Ausnahme: Toter Ball)
- 5) Ein Ball wird als „Toter Ball“ bezeichnet wenn er zum Stillstand gekommen ist und von keinem Spieler mehr erreicht werden kann. Sollte der Ball während eines Spiels zum Stillstand kommen, muss er von der nächstgelegenen, schrägen Spielfeldecke wieder auf das Spielfeld gegeben werden.
- 6) Wenn der Ball während des Spiels das Spielfeld, bzw. den Bereich des Fußballkickers verlässt ohne dabei durch das Tor gelangt zu sein ist der Ball nicht mehr gültig. Der Ball muss dann von den Team, welches ursprünglich angefangen hat durch die Balleinwurfsschale in das Spielfeld gegeben werden.
- 7) Kicker kann mit 2 oder 4 Spielern gespielt werden. Wir empfehlen das alle Anwesenden die nicht spielen sich klar vom Tisch abgrenzen sollten. Beachten Sie: Die Spielregeln können sich abhängig vom Turnier was gespielt wird unterscheiden.

## Game rules

- 1) To start play, flip a coin to see which team or player will serve first. To begin, serve the ball through the side entry cup.
- 2) Pass and score by pushing and pulling rods and twisling grips. Spinning the rods is considered illegal in tournament play. If playing as teams (more than two players total), once the ball is served, players may not change position on the rods until: one team scores; a team requests a limeout (maximum 2 per game); the ball must be served again; or between games.
- 3) A point is scored when the ball enters the goal. A serve, by the team last scored upon, follows each goal. Teams change table sides after each game.
- 4) Intentionaljarring or tipping of table during play is illegal, and reaching into the playing area during play is illegal (except for a dead ball).
- 5) A ball is considered a DEAD BALL when it has completely stopped its motion or is unreachable by any player. If a ball stops between the goal and the two-manrod, then it is pul back into play by placing it in the corner !hat is nearest the dead ball spot. If the ball completely stops anywhere eise on the playfield between both two--manrods, it is pul back into play with a serve by the team that originally served the ball.
- 6) If a ball leaves the playing area during play (other than through the goals), the ball is considered OUT OF PLAY. The ball is returned to play with a serve by the team which originally served the ball.
- 7) This game is meant to be played with either two of four players. We recommend that all others should stand clear of the Table Playing Area if they are not playing.

NOTE: The Game Rules have a little difference according to different Tournaments.