

Aufbauanleitung für Art.Nr./User manual, product code: 3655203

Sportime Tischkicker „Hurricane“

Sportime 'Hurricane' Football Table

Sportime



Aufbauanleitung für Art.Nr./User manual, product code: 3655203

Herzlichen Glückwunsch!

Wir hoffen du wirst viel Spaß mit deinem neuen Kickertisch haben!



Bitte bewahre diese Aufbauanleitung auf!

- Du brauchst deine Seriennummer wenn du uns kontaktierst.
- Bitte lese vor der Montage die Anleitung sorgfältig durch und mache dich mit den Bauteilen vertraut
- Bitte überprüfe vor Beginn der Montage ob alle Teile vollständig sind.



Kontakt Information:

Sportime
c/o Sport-Thieme GmbH
Helmstedter Straße 40
38368 Grasleben
www.sportime.de



Warnung!

- Bitte bewahre Schmiermittel und Bälle außerhalb der Reichweite von Kindern auf
- Sprühe das Schmiermittel nicht auf Personen oder Tiere. Lass deine Kinder nicht unbeaufsichtigt mit dem Kickertisch spielen
- Bitte sei im Umgang mit den Kickerstangen vorsichtig um Verletzungen zu vermeiden
- Bitte lies dir die Aufbauanleitung sorgfältig durch um Verletzungen oder Beschädigungen zu vermeiden



Folgende Werkzeuge werden zur Montage benötigt:

- Schlitzschraubenzieher, Kreuzschlitzschraubenzieher, Akkuschrauber
- Wasserpumpenzange zum Eindrücken der Spannstifte, Innensechskant-Schlüssel

Congratulations!

We hope you will enjoy your new football table for many years to come



Please keep your instructions for future reference.

- Have your model number to hand if you need to contact us.
- Read the instructions carefully and check you have all the required parts before assembly.



Contact details:

Sportime
c/o Sport-Thieme GmbH
Helmstedter Straße 40
38368 Grasleben
Germany
www.sportime.de



Warning!

- Please keep the balls, lubricant and other parts out of reach of children.
- Do not spray the lubricant onto a person or animal.
- Children must only use this table under adult supervision.
- Take care to avoid injuring any third parties when operating the player rods.
- Read the assembly instructions carefully to avoid damage or injury.













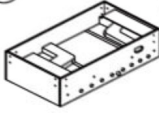
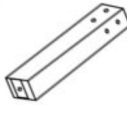

Tools required for assembly:

- Slotted and Phillips screwdrivers
- Roll pin punch
- Allen key

Aufbauanleitung für Art.Nr./User manual, product code: 3655203



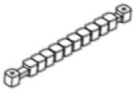



Stückliste

Parts list

1		TABLE BODY Kickerkorpus 1 Stück	2		Legs Beine 4 Stück	6		3- Player / GK Rod Torwart / 3-Spieler Kickerstange 4 Stück
4		BALL EJECT Ballausgabe 2 Stück	5		2- Player / GK Rod 2-Spieler- Kickerstange 2 Stück	9		Handle Griff 8 Stück
7		5-PLAYER ROD 5-Spieler- Kickerstange 2 Stück	8		Glide bearing Gleitlager 8 Stück	12		LEG LEVELERS Höhenverstel- lung für Beine 4 Stück
10		SCREWS Schrauben 3,0x16mm 4 Stück	11		SCREWS Schrauben 3,5x40mm 4 Stück	15		BUMPERS Puffer 16 Stück
13		SCORER Zählwerk 2 Stück	14		BUSHINGS Stelling inkl. Schraube & Mutter 4 Stück			

Bitte beachte: 8 Gleitlager sind bereits am Korpus angebracht (#1).

Please note: There are 8 sets of Bearings (#9 & #23) have already been attached on the Table Body (#1).

16		WRENCH Innensechskant 2 Stück	17		SOCCER BALLS Kickerball Ø35mm 3 Stück	18		PLAYER Kickerfigur 2x 11 Stück
19		Roll Pin Spannstift 4,2*28&4,2*35mm 26 Stück	20		Leg Screw Beinschraube 12 Stück			
22		TORX Bit TX 25 TORX Bit TX 25 1 Stück						

Aufbauanleitung für Art.Nr./User manual, product code: 3655203

Aufbauanleitung

Hinweis: Entferne vor dem Einsetzen der Beine die Transportleisten auf den Querstreben an beiden Kopfenden des Tischkickers.

Abbildung/Figure 1

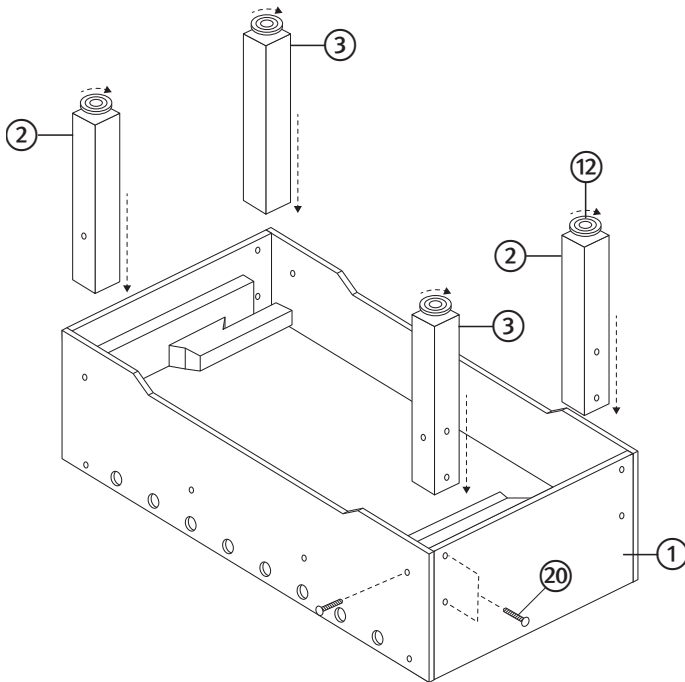

Vorsicht: Wir empfehlen den Tisch von 2 Erwachsenen wie in der Abbildung umzudrehen

1. Hebe den Tisch vorsichtig an
2. Dreh den Tisch um.
3. Stell den Tisch mit allen vier Beinen gleichzeitig auf den Boden.



Abb. 1: Montage der Beine

- Justiere die Beine (#2 & #3) an den inneren Ecken des Kicker-Korpus, so wie in Abbildung 1. Nutze hierfür den beigefügten Innensechskant-Schlüssel (#16)
- Achtung: ziehe die 3 Beinschrauben (#20) erst nachdem alle 3 Schrauben montiert sind fest an, so verhindert Du eine Verwinklung des Tischbeins.
- Justiere nun die Höhenverstellung für die Beine (#12) am Ende der Beine (#2 & #3), siehe Abbildung 1.
- Dreh nun den Kickertisch mit zwei erwachsenen Personen um, und platziere ihn dort wo er hinterher stehen soll. Überprüfe zuvor nochmals alle bereits montierten Schrauben.

User manual

Note: Before inserting the legs, remove the transport strips on the crossbars at both head ends of the soccer table.

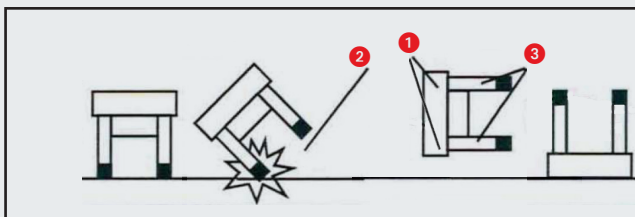

Montagevideo online

In unserem Online-Shop findest du viele weitere Informationen zu diesem Artikel:

Assembly video online

You can find a lot more information about this item in our online shop:

sportime.de

CAUTION: Two strong adults are recommended to turn the table over as shown.

1. Lift the table off the ground.
2. Turn the table over.
3. Place it on all four feet at the same time on the ground.

1. Umfassen des Kickers
2. Lehnen Sie den Kicker während des Drehens nicht auf den Beinen auf
3. Heben Sie den Kicker nicht an den Beinen hoch

1. Hold Table
2. Do not lean the table on its legs
3. Do not hold the legs

FIG. 1: LEG ASSEMBLY

- Attach the Legs (#2 & #3) between the Side and End Aprons with four Bolts (#11) per Leg as shown in Fig.1. Use the Allen Key (#16) provided.
NOTE: Tighten the 3 leg screws (#20) only after all 3 screws have been mounted, this will prevent the table leg from twisting.
- Insert the Leg Levelers (#12) into the bottom of the Legs (#2 & #3), See Fig.1.
- Lift the table assembled from the floor by two strong adults, turn it over, and set table on its legs in the location where you will play.

Aufbauanleitung für Art.Nr./User manual, product code: 3655203

Abbildung/Figure 2

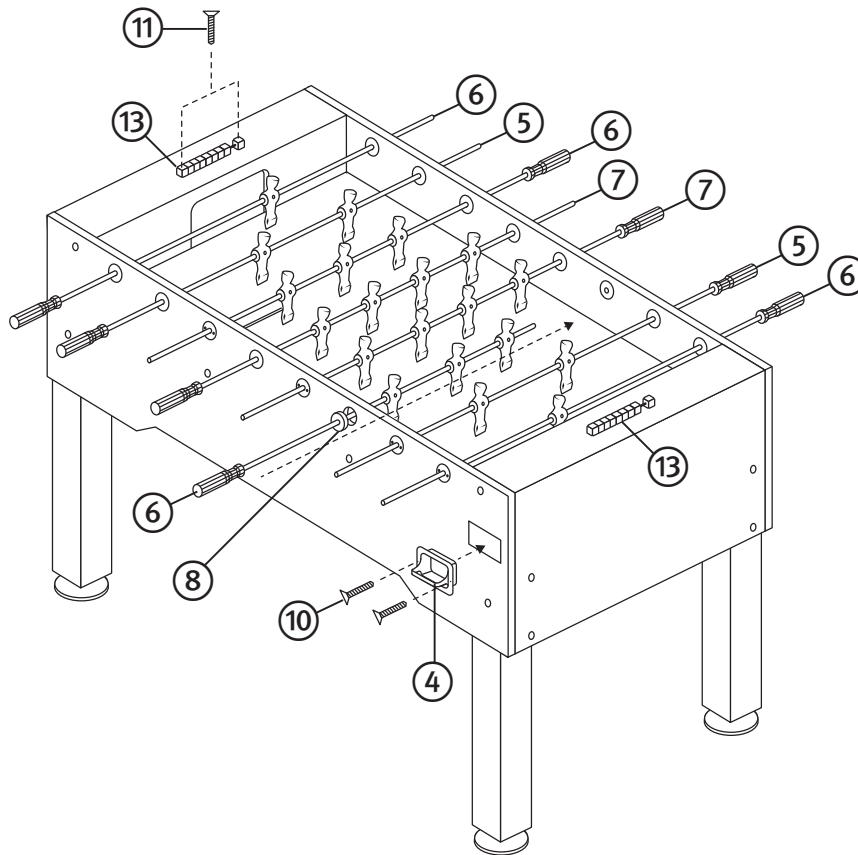

Wichtig:

Jedes Team muss mit dem Kopf nach oben und in Blickrichtung des gegnerischen Tors montiert werden

Important:

each team must be mounted with the head upwards and facing the opponent's goal

Abb. 2: Spieler & Stangen / Gleitlager / Zählwerk / Ballausgabe

- Montiere zuerst die Griffe (# 8) auf die Spielstangen (# 5,6,7). Das funktioniert am besten in dem Du zuerst die Griffe leicht auf die Stangenenden schiebst (das Stangeneende ist die Stangenseite ohne Endkappe) und dann leicht auf den Boden schlägst (nutze eine Unterlage um Beschädigungen am Boden und an den Spielgriffen zu vermeiden).
- Montiere die Figuren (# 18), Puffer (# 15) und Stellringe (# 14) auf die Stangen (# 5,6,7) (siehe Abb.2 und Detailabbildung #3) Achte hierbei auf die richtige Spielrichtung/ Ausrichtung der Figuren.
Hinweis: die Puffer schieben sich im Spiel von alleine an die Figuren
- Setze die Kickerstangen (#5, #6, #7) in der korrekten Aufstellung ein.
- Bring alle Gleitlager (# 8) an den Seitenwänden des Kickers zwischen Kickerfigur und Seitenwand an. Hier ist es ggfs. notwendig die Figur am nächsten zum Rand zum Einbau des Gleitlagers zu lösen.
- Montiere die Torzählwerke (#13) mit jeweils 2 Schrauben (#11) in der Mitte hinter den Toren.
- Montiere die Ballausgabeschale mit jeweils zwei Holzschrauben (#10) an der Öffnung der Ballrutsche.

FIG. 2: PLAYERS & RODS / BEARING / SCORER ASSEMBLY / BALL EJECT

- Carefully slide the grip end of Player Rod (#6) through the inside of Side Apron to outside (until the Player touch the Side Apron), then slide another end of the Player Rod (#6) through the directly opposite hole in the opposite Side Apron.
- Slide the Player Rods (#5, #6, #7) bearing in the accessory kits to the Side Aprons as shown Bearing (#8) in Fig. 2.
- Attach all plain bearings to the side walls of the kicker between the kicker figure and the side wall.
Here it may be necessary to attach the figure closest to the edge only after installing the plain bearing.
- Attach the Scorer Assemblies (#13) in the middle of each Top Slat Board using two Screws (#11) per Scorer. See Fig.2.
- Mount both ball dispensing trays at the opening of the ball chute. Use two wood screws (#10) for each.

Aufbauanleitung für Art.Nr./User manual, product code: 3655203

Montage Spielfiguren

Assembly Soccermen

1. Mount the handles (no. 8) on the rods (no. 5,6,7). This works best if you first push the handles lightly onto the ends of the rods (the end of the rod is the side without the end cap). Then lightly knock the handles onto the floor (use a pad to avoid damaging the floor and the handles).
2. Now mount the slide bearings (no.21) on the corpus. Do not overtighten the plastic screws to damage the inside of the bearings. A suitable TORX-25 (no. 22) bit is included in the set.
3. Now slide in the play rods as shown in fig. 3
4. mount the figures (No. 18), bumpers No. 15) and bushings (No. 14) on the rods (see fig. 4). make sure that the figures are playing in the correct direction.

Abbildung/Figure 3

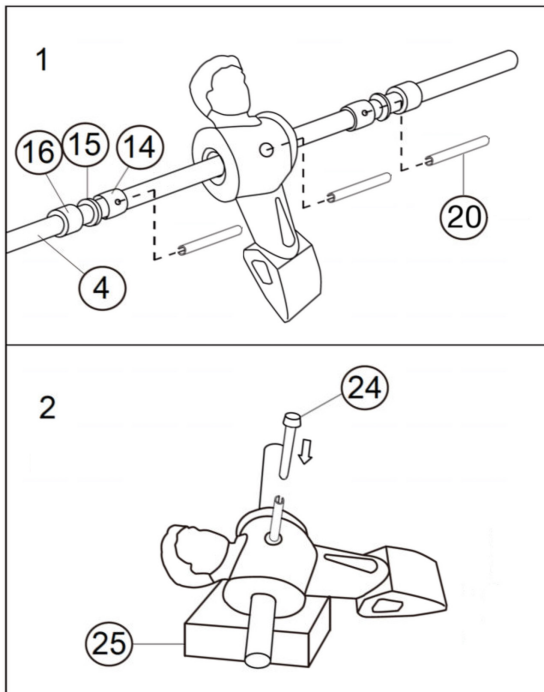

Aufbauanleitung für Art.Nr./User manual, product code: 3655203

Spielregeln

- 1) Um das Spiel zu starten, wirf eine Münze um zu entscheiden welcher Spieler als erstes den Ball hat. Lege den Ball auf die Anstoßmarkierung des Teams, welches den Münzwurf gewonnen hat.
- 2) Passe und punkte indem du die Kickerstangen ziehst und schiebst. Das Drehen der Kickerstange ist während des Spiels nicht gestattet. Bei Spielen im Team, dürfen die Teammitglieder ihre Position nicht mehr verändern sobald der Ball im Spiel ist. Dies gilt bis ein Team punktet, ein Team ein Timeout verlangt (maximal 2 pro Spiel) oder zwischen den Spielen.
- 3) Sollte der Ball ins gegnerische Tor geschossen werden, zählt das als Punkt. Das Team, das den Ball ins eigene Tor bekommen hat, darf als nächstes den Ball in das Spielfeld bringen. Nach jedem Spiel tauschen die Teams die Seiten.
- 4) Absichtliches Rütteln oder Kippen, sowie ins Spielfeld greifen während des Spiels ist verboten (Ausnahme: Toter Ball)
- 5) Ein Ball wird als „Toter Ball“ bezeichnet, wenn er zum Stillstand gekommen ist und von keinem Spieler mehr erreicht werden kann. Sollte der Ball während eines Spiels zum Stillstand kommen, muss er von der aggressivsten Spielerin oder dem aggressivsten Spieler wieder auf das Spielfeld gegeben werden.
- 6) Wenn der Ball während des Spiels das Spielfeld, bzw. den Bereich des Tischkickers verlässt ohne dabei durch das Tor gelangt zu sein, ist der Ball nicht mehr gültig. Der Ball muss dann von dem Team, welches ursprünglich angefangen hat, in das Spielfeld gegeben werden, indem der Ball auf die Anstoßmarkierung des jeweiligen Teams gelegt wird.
- 7) Kicker kann mit 2 oder 4 Spielern gespielt werden. Wir empfehlen, dass alle Anwesenden, die nicht spielen, sich klar vom Tisch abgrenzen sollten.
Beachte: Die Spielregeln können sich abhängig vom gespielten Turnier unterscheiden.

Tischpflege

Tischoberfläche

Deck den Tisch stets ab. Entferne Staub auf dem Spielfeld mit einem Handstaubsauger oder einem sauberen, weichen Tuch. Setz dich nicht auf den Tisch, und benutze den Tisch nicht draußen.

Kickerstangen

Reinige hin und wieder die Kickerstangen mit einem sauberen, trockenen Tuch. Vermeide zu starkes Drehen und Drücken der Kickerstangen. Wir empfehlen das Schmiermittel für Kickerstangen und Gleitlager von außen anzuwenden, um zu vermeiden das etwas davon auf das Spielfeld gelangt (siehe Abb. 3).

Beine

Überprüfe ob die Beinschrauben fest sind. Wenn du den Tisch verschieben willst, zieh ihn nicht über den Boden, sondern hebe ihn an.

Game rules

- 1) To start play, flip a coin to see which team or player will serve first. Place the ball on the kickoff marker of the team that won the coin toss.
- 2) Pass and score by pushing and pulling rods and twisting grips. Spinning the rods is considered illegal in tournament play. If playing as teams (more than two players total), once the ball is served, players may not change position on the rods until: one team scores; a team requests a timeout (maximum 2 per game); the ball must be served again; or between games.
- 3) A point is scored when the ball enters the goal. A serve, by the team last scored upon, follows each goal. Teams change table sides after each game.
- 4) Intentional jarring or tipping of table during play is illegal, and reaching into the playing area during play is illegal (except for a dead ball).
- 5) A ball is considered a DEAD BALL when it has completely stopped its motion or is unreachable by any player. If a ball stops between the goal and the two-man rod, then it is pulled back into play by placing it in the corner that is nearest the dead ball spot. If the ball completely stops anywhere else on the playfield between both two-man rods, it is pulled back into play with a serve by the team that originally served the ball.
- 6) If a ball leaves the playing area during play (other than through the goals), the ball is considered OUT OF PLAY. The ball must then be passed into the playing field by the team that originally started by placing the ball on the kick-off mark of that team.
- 7) This game is meant to be played with either two or four players. We recommend that all others should stand clear of the Table Playing Area if they are not playing.
NOTE: The Game Rules have a little difference according to different Tournaments.

Table maintenance

Table surface

Keep your table covered. If there is dust on the playfield or the aprons, use a vacuum or wipe with a clean, soft cloth to remove. Do not sit on the table and do not use the table outside.

Rods

Occasionally wipe the rods with a clean, soft cloth. Never lift the table by the rods. Do not spin or press the rods too aggressively, as this may cause damage. We recommend the use of lubricant to wipe the Player Rods and Bearings from the outside of the game so as not to drip onto the playfield (see Fig. 3).

Legs

Check that the leg bolts are tight. When moving the table, lift table off of its legs and place it down squarely on the legs, do not drag the table.